

Zestaw odbiorczy ZO



Budowa symbolu zamówieniowego

ZO

Nr wykonania zestawu
01\R341, 01\R441, 01\R361, 01\R461
02\R111, 02\R211, 02\R121, 02\R221

Dane techniczne

Napięcie znamionowe izolacji U_i	500 V
Prąd znamionowy zestawu I_{nA}	max 32 A
Częstotliwość znamionowa	50-60 Hz
Napięcie znamionowe łączeniowe U_e	230/400 V
Napięcie znamionowe udarowe wytrzymałalne U_{imp}	6 kV
Przekrój przewodów przyłączeniowych	2,5...4 mm ²
Stopień ochrony	IP44
Klasa ochronności	II
Rodzaje dławnic	M25x1,5

Opis produktu

Zestawy typu ZO umożliwiają załączanie i wyłączanie lub zmianę kierunku wirowania silnika urządzenia odbiorczego. Zasilanie zestawu doprowadza się poprzez wtyczkę o stopniu ochrony IP44. Zestawy odbiorcze ZO są zgodne z wymaganiami norm: PN-EN 61439-3, PN-EN 61439-1.

Schemat elektryczny

Rozłącznik 0-I

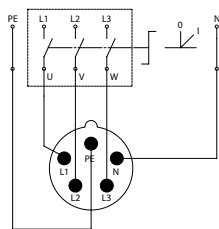

Przełącznik L-0-P

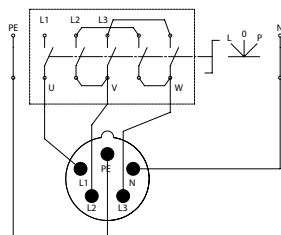

Wymiary

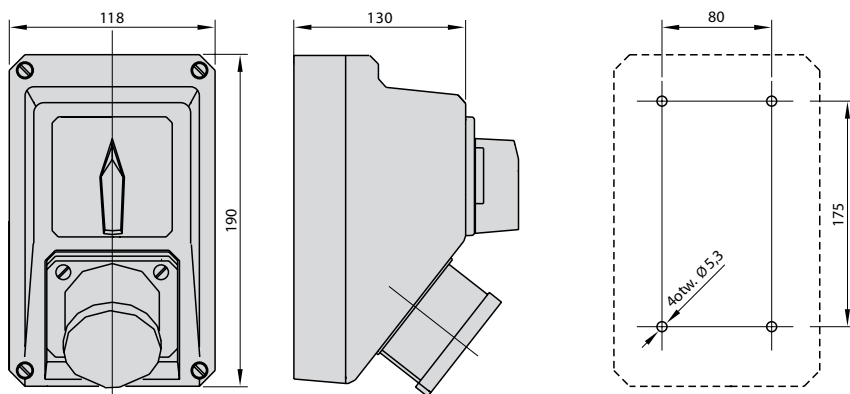

Elementy zestawów

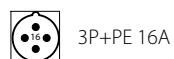

3P+PE 16A



3P+N+PE 32A

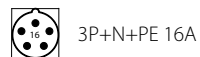

3P+N+PE 16A



Łącznik 0-I



3P+PE 32A



Łącznik L-O-P

Układ kołków wtyczki tablicowej

3P+PE

16 A 400V, 32 A 400V

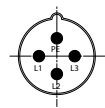

IP44

3P+N+PE

16 A 230/400V, 32 A 230/400V

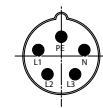

IP44

Wykonania

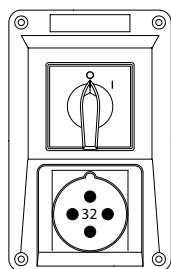

ZO01\R341

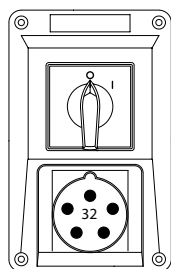

ZO01\R441

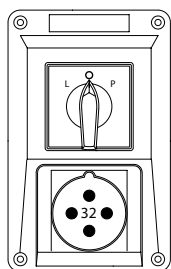

ZO01\R361

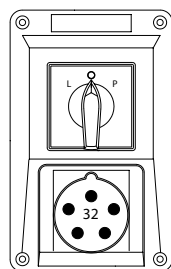

ZO01\R461

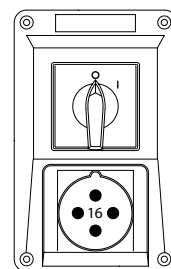

ZO02\R111

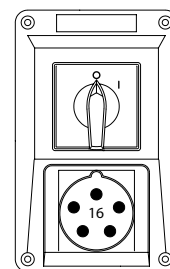

ZO02\R211

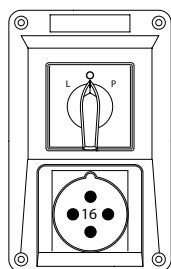

ZO02\R121

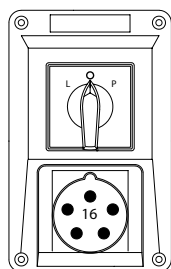

ZO02\R221