

## Zestaw instalacyjny ZI2 z rozłącznikiem 0-I (SCHUKO)



IP44

### Opis produktu

Zestawy charakteryzują się nowoczesnym i ergonomicznym designem. Każdy zestaw wyposażony jest w gniazdo główne 16 lub 32 A (w zależności od wykonania). Zestaw ZI z rozłącznikiem 0-I wyposażony jest w **łącznik krzywkowy**, gniazdo główne oraz w zależności od wykonania dodatkowe 1 lub 2 gniazda boczne (1-fazowe) znajdujące się w zespole podstawy, co ułatwia podłączenie przewodów do zestawu. Zestawy instalacyjne ZI są zgodne z postanowieniami normy: PN-EN 61439-3, PN-EN 61439-1

Nowe zestawy spełniają wymagania Dyrektywy RoHS 2011/65/UE co oznacza, że nie zawierają substancji niebezpiecznych określonych w tej dyrektywie.

### Schemat elektryczny

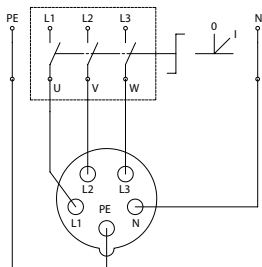

### Wymiary

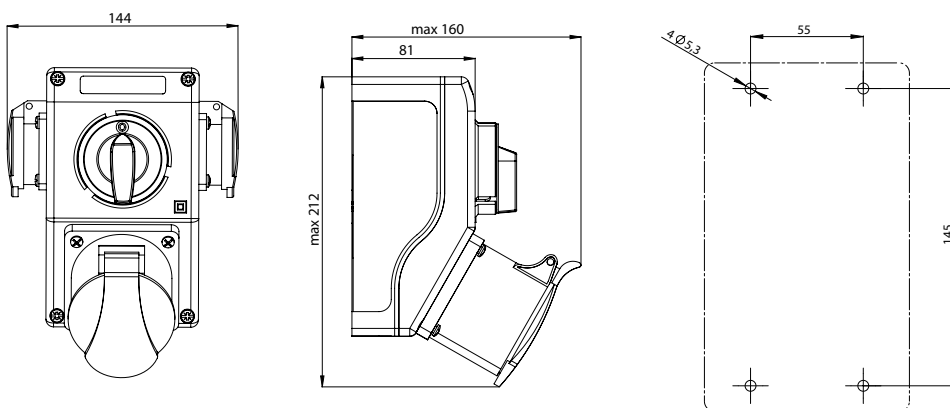

### Budowa symbolu zamówieniowego

ZI

Nr wykonania zestawu

23\R111-S, 23\R211-S, 23\R581-S, 24\R111-S  
24\R211-S, 24\R511-S, 25\R341-B, 25\R342-B  
25\R441-B, 25\R442-B

Uwaga: Gniazdo boczne 1-fazowe standardowo instalowane jest z prawej strony zestawu. Istnieje możliwość zamówienia zestawu z gniazdem bocznym zainstalowanym z lewej strony. W tym celu należy dopisać literę "L" np. **ZI23\R111L-S**

W wykonaniach: ZI25\R341-B, ZI25\R342-B, ZI25\R441-B, ZI25\R442-B każde gniazdo jednofazowe zabezpieczone jest wkładką topikową WTA 10A/250V.

### Dane techniczne

Napięcie znamionowe izolacji $U_i$	500 V
Prąd znamionowy zestawu $I_{nA}$	max 32 A
Częstotliwość znamionowa	50-60 Hz
Napięcie znamionowe łączeniowe $U_e$	230/400 V
Napięcie znamionowe udarowe wytrzymałalne $U_{imp}$	6 kV
Przekrój przewodów przyłączeniowych	2,5...6 mm <sup>2</sup>
Stopień ochrony	IP44
Klasa ochronności	II
Masa	0,8...1,2 kg
Rodzaje dławnic	M25×1,5 (16 A) M32×1,5 (32 A)

## Elementy zestawów



2P+PE 16A



3P+N+PE 32A



3P+PE 16A



2P+PE 16A  
gniazdo boczne



3P+N+PE 16A



Łącznik 0-I



3P+PE 32A

## Układ tulejek stykowych gniazd wtyczkowych

2P+PE 16 A, 230V

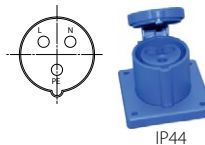

IP44

3P+PE 16 A 400V, 32 A 400V



IP44

3P+N+PE 16 A 400V, 32 A 400V



IP44

2P+PE 16 A 230V gniazdo boczne



IP44

## Wykonania

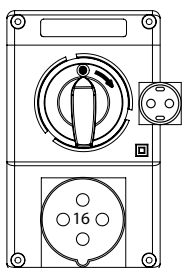

ZI23\R111-S

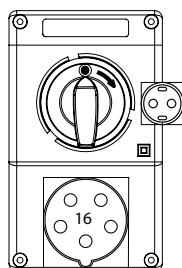

ZI23\R211-S

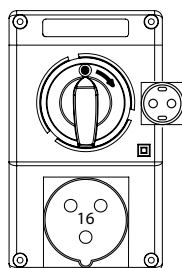

ZI23\R581-S

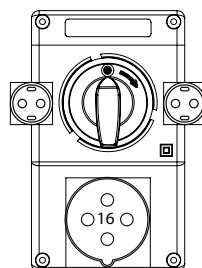

ZI24\R111-S

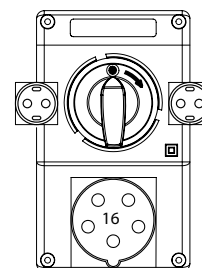

ZI24\R211-S

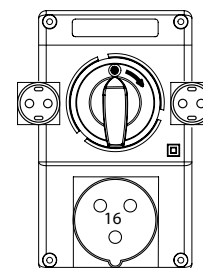

ZI24\R511-S

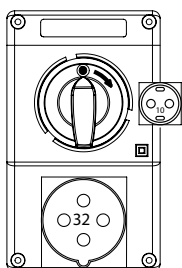

ZI25\R341-B5

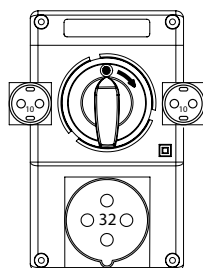

ZI25\R342-B5

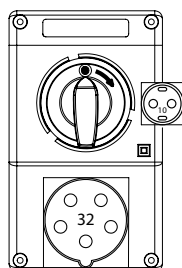

ZI25\R441-B5

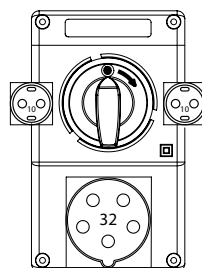

ZI25\R442-B5